

BRABIX®

РУКОВОДСТВО ПО ЭКСПЛУАТАЦИИ

КРЕСЛО EX-500

Поздравляем Вас с приобретением кресла марки BRABIX!

Чтобы обеспечить максимальный комфорт, перед эксплуатацией рекомендуем отрегулировать все механизмы кресла в соответствии с весом и индивидуальными предпочтениями пользователя.

РЕКОМЕНДАЦИИ ПО ЭКСПЛУАТАЦИИ

- При сборке строго соблюдайте порядок, указанный на обороте.
- Кресло не предназначено для эксплуатации при температуре ниже 0° C.
- Не вставляйте ногами на сидение кресла, это может привести к падению и получению травмы.
- Рекомендуемая нагрузка на кресло – 120 кг.
- Протирайте влажной тканью, смоченной в умеренном растворе моющего средства. Для трудновыводимых пятен используйте специальные пятновыводители в соответствии с инструкцией их производителя.
- Возможен неприятный запах, исходящий от обивки кресла. Запах нетоксичен и выветривается в течение 2 дней эксплуатации.



ВНИМАНИЕ! При доставке и сборке кресла в холодное время года приступать к эксплуатации спустя 3 часа после его нахождения в помещении с комнатной температурой. Несоблюдение данного условия может повлечь преждевременный выход из строя газпатрона.

РЕГУЛИРОВКА МЕХАНИЗМА КАЧАНИЯ КРЕСЛА

Регулировка высоты сидения

Опускать сидение, сидя в кресле.
Для поднятия сидения – необходимо привстать.

Потяните рычаг
вверх.

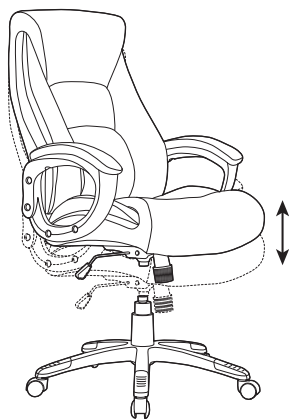
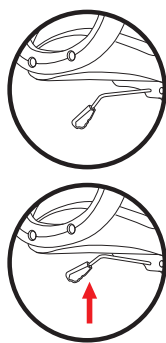

Свободное качание кресла

Вытяните рычаг
в сторону.

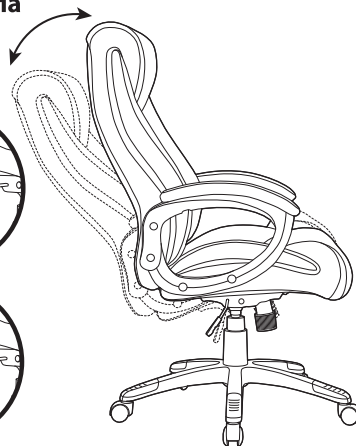
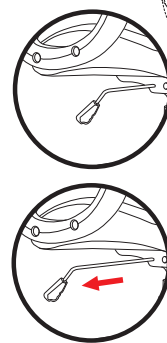

Фиксация в одном положении

Задвиньте рычаг
в исходную позицию.

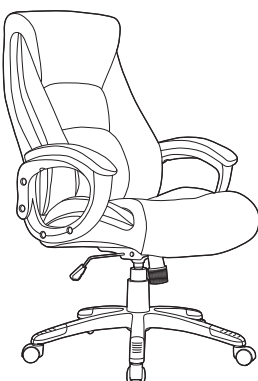
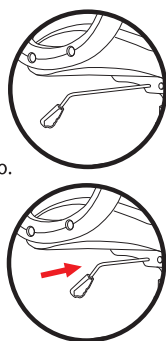

Регулировка жесткости качания

Поверните рукоятку
против часовой стрелки,
чтобы ослабить пружину.

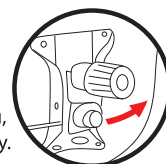



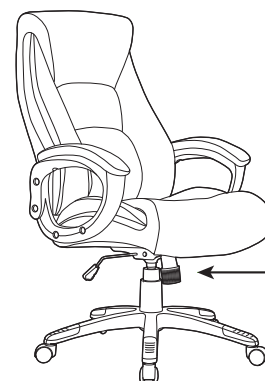
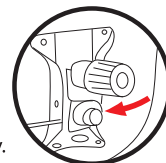





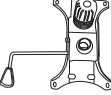

Поверните рукоятку
по часовой стрелке,
чтобы затянуть пружину.

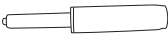

BRABIX®

КОМПЛЕКТАЦИЯ МОДЕЛИ КРЕСЛА EX-500

A  1 шт.	B  1 шт.	C  правый и левый 1 шт.	D  1 шт.	E  1 шт.
F  1 шт.	G  1 шт.	H  5 шт.	I  2 шт.	J  10 шт.
K  8 шт.	L  1 шт.			

ИНСТРУКЦИЯ ПО СБОРКЕ

1 Установка роликов и газпатрона

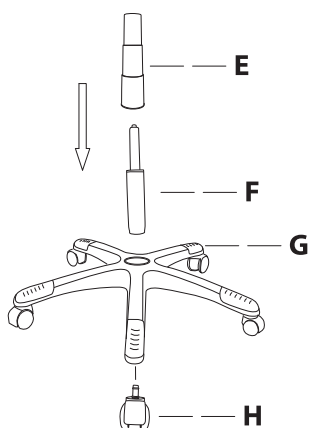

2 Установка механизма качания

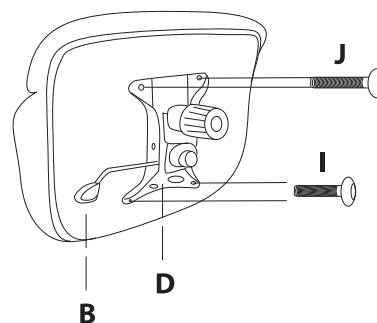

3 Крепление подлокотников к сидению и спинке, установка заглушек

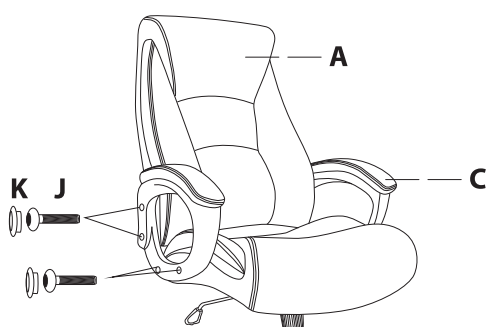

4 Установка сидения и спинки

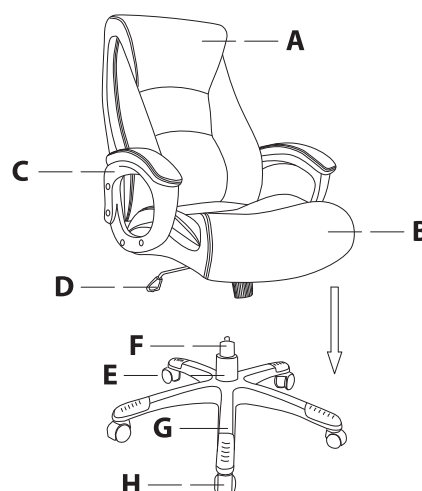

ГАРАНТИЙНЫЕ ОБЯЗАТЕЛЬСТВА

Срок гарантии изделия 12 месяцев.

Гарантийные обязательства действительны только при условии надлежащего использования и хранения товара покупателем.

Основанием для гарантии является документ, подтверждающий покупку товара (товарный и кассовый чек, накладная и т. п.).

При обнаружении дефектов производственного характера в течение гарантийного срока следует обратиться по месту приобретения изделия.

ГАРАНТИЯ НЕ РАСПРОСТРАНЯЕТСЯ В СЛУЧАЕ:

- наличия явных следов механических повреждений (удар, падение, порез и т. п.);
- неправильного использования изделия, или его использования не по назначению, или в условиях, не предусмотренных производителем.