

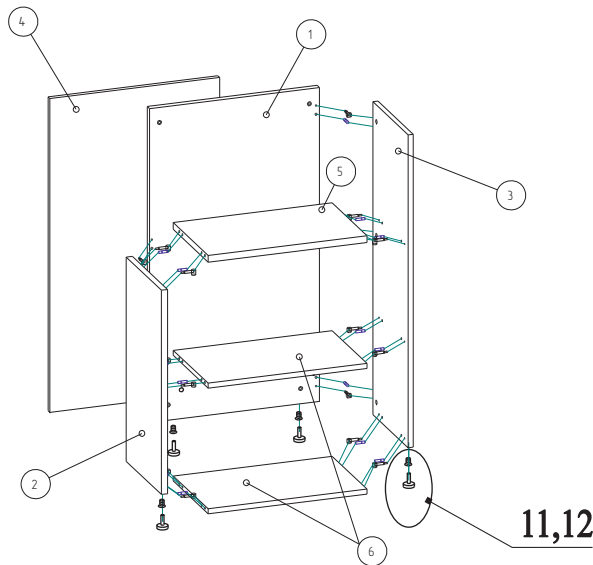











Схема сборки модуля стойки-ресепшн угловой I-84-01



Детали:

Наименование	Размер	Кол-во
1. Бок крайней секции 1	1143x618x18	1
2. Бок крайней секции 2	744x353x22	1
3. Бок крайней секции 3	1140x353x18	1
4. Бок накладной	1143x618x18	1
5. Горизонталь 1	578x350x25	1
6. Горизонталь 2	578x350x18	2

Фурнитура:

поз.	Наименование	Кол.	Эскиз
7	Дюбель-саморез	17	
8	Шкант	17	
9	Эксцентрик 15x18	11	
10	Эксцентрик 15x23	6	
11	Опора регулируемая	4	
12	Втулка M8x16	4	
13	Муфта пластиковая	4	
14	Саморез 3,5x25	8	
15	Винт M4x25	4	
16	Верхняя часть стяжки RW	2	
17	Нижняя часть стяжки RW	2	
18	Заглушка для эксц. чер	6	
19	Заглушка для эксц.	11	

1. Ввернуть дюбель-саморезы 7 в детали 1, 2, 3.
2. Вбить шканты 8 в торцы деталей 5, 6 в бок 1.
3. Вставить эксцентрики 9 в детали 6 и 3.
4. Вставить эксцентрики 10 в детали 2 и 5.
5. Ввернуть втулки для опор 12 в детали 1, 2 и 3.
6. Ввернуть опоры 11 во втулки 12.
7. Соединить бока 2 и 3 с горизонтальями 5, 6.
8. Повернуть эксцентрики 9, 10 по часовой стрелки.
9. Соединить бок 1 с боками 2, 3.
10. Повернуть эксцентрики 9, 10 по часовой стрелки.
12. В бок накладной 4 вбить муфты 13.
13. Скрутить винтами 15 бок крайней секции 1 с боком накладным 4.
14. Вставить заглушки 18 и 19.
15. При необходимости соединения модуля стойки-ресепшн углового I-84 со стойками I-86 и I-96, используйте стяжки RW поз. 16 и 17.



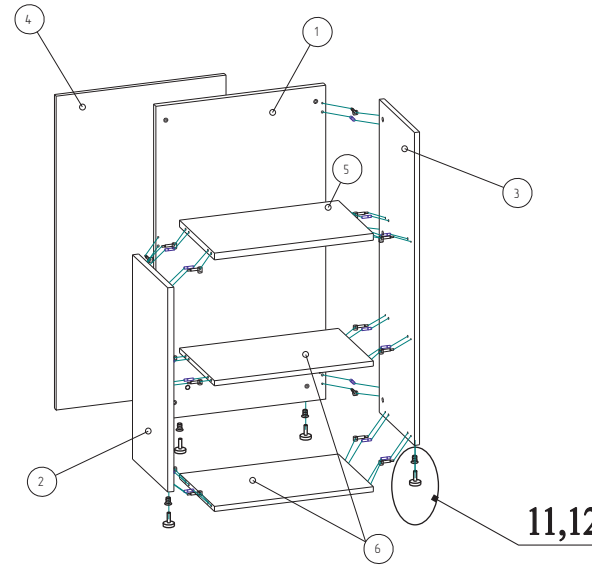





Схема сборки модуля стойки-ресепшн угловой I-84-01



Детали:

Наименование	Размер	Кол-во
1. Бок крайней секции 1	1143x618x18	1
2. Бок крайней секции 2	744x353x22	1
3. Бок крайней секции 3	1140x353x18	1
4. Бок накладной	1143x618x18	1
5. Горизонталь 1	578x350x25	1
6. Горизонталь 2	578x350x18	2

Фурнитура:

поз.	Наименование	Кол.	Эскиз
7	Дюбель-саморез	17	
8	Шкант	17	
9	Эксцентрик 15x18	11	
10	Эксцентрик 15x23	6	
11	Опора регулируемая	4	
12	Втулка M8x16	4	
13	Муфта пластиковая	4	
14	Саморез 3,5x25	8	
15	Винт M4x25	4	
16	Верхняя часть стяжки RW	2	
17	Нижняя часть стяжки RW	2	
18	Заглушка для эксц. чер	6	
19	Заглушка для эксц.	11	

1. Ввернуть дюбель-саморез 7 в детали 1, 2, 3.
2. Вбить шканты 8 в торцы детали 5, 6 в бок 1.
3. Вставить эксцентрики 9 в детали 6 и 3.
4. Вставить эксцентрики 10 в детали 2 и 5.
5. Ввернуть втулки для опор 12 в детали 1, 2 и 3.
6. Ввернуть опоры 11 во втулки 12.
7. Соединить бока 2 и 3 с горизонтальями 5, 6.
8. Повернуть эксцентрики 9, 10 по часовой стрелки.
9. Соединить бок 1 с боками 2, 3.
10. Повернуть эксцентрики 9, 10 по часовой стрелки.
12. В бок накладной 4 вбить муфты 13.
13. Скрутить винтами 15 бок крайней секции 1 с боком накладным 4.
14. Вставить заглушки 18 и 19.
15. При необходимости соединения модуля стойки-ресепшн углового I-84 со стойками I-86 и I-96, используйте стяжки RW поз. 16 и 17.